

MAGIC SYSTEMS
МЕДЖИК СИСТЕМС



ГАРАНТИЯ ТРИ ГОДА

АВТОСИГНАЛИЗАЦИЯ ОХРАННАЯ ДИАЛОГ

ТУ 4372-112-35477879-2009
СДЕЛАНО В РОССИИ

РУКОВОДСТВО ПО ЭКСПЛУАТАЦИИ

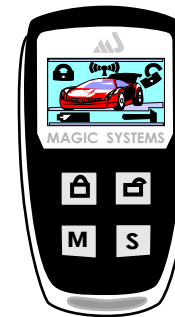

- ✓ встроенный трехосевой датчик удара/наклона/движения
- ✓ интеллектуальный режим охраны
- ✓ режим "Свободные руки"
- ✓ две кнопки программируемых команд
- ✓ диалоговый код обмена на частоте 2,4ГГц
- ✓ подключение дополнительных устройств к шине LAN
- ✓ два сервисных канала
- ✓ бесшумные реле управления световой сигнализацией



Проектирование, разработка и производство
соответствует требованиям ISO 9001:2000

СОДЕРЖАНИЕ

Краткое описание	3
Брелок	4
Режим выбора команд меню (КМ)	5
Пример программирования быстрой команды	6
Способы постановки на охрану	7
Постановка на охрану - основной способ	7
Постановка на охрану с пониженной чувствительностью датчика удара и отключенной внешней зоной МКВ датчика (КМ1)	7
Постановка на охрану с отключенными датчиком удара и внешней зоной МКВ датчика (КМ2)	7
Постановка в интеллектуальный режим охраны (КМ3)	8
СВОБОДНЫЕ РУКИ - отложенная постановка на охрану (КМ4)	8
Однократная автопостановка на охрану	8
Постановка на охрану с работающим двигателем	8
Автовозврат в режим охраны	9
Сигналы тревоги	9
Снятие с охраны	11
Сервисные функции	12
Отпирание электрзамка багажника командой с брелока (КМ5)	12
Управление замками дверей при включении/выключении зажигания	12
Регулировка чувствительности датчика удара	12
Отображение индикации последней поданной команды (КМ10)	12
Кодонаборный переключатель. PIN-код	13
Действия в чрезвычайных ситуациях	13
Действия при утере брелока	13
Система не реагирует на команды брелока	14
Действия при передаче автомобиля в ремонт и получении из ремонта	14
Замена элемента питания брелока	14
Паспорт	15
Назначение	15
Технические характеристики	15
Комплект поставки	16
Маркировка и упаковка	16
Эксплуатационные ограничения	16
Текущий ремонт	16
Хранение и транспортировка	16
Инструкция по установке	17
Общие положения	17
Общая схема подключения	18
Рекомендуемая последовательность установки	20
Режим охраны с работающим двигателем	21
Управление приводами замков дверей, встроенный контроллер	22
Подключение устройств к шине LAN	24
Использование автопейджеров	25
Блокировки двигателя	25
Программирование функций и режимов	26
Таблица программирования функций и параметров автосигнализации ДИАЛОГ	28

Краткое описание

Система ДИАЛОГ управляется радиобрелоком с двусторонней связью и диалоговой авторизацией, а также кодонаборным переключателем в салоне автомобиля.

При получении команды постановки на охрану производятся тестирование охранных зон, отрабатываются заданные сервисные функции, система переходит в режим ОХРАНА.

При нарушении охранных зон система переходит в состояние ТРЕВОГА. Для подачи сигналов тревоги могут использоваться указатели поворотов и др. (световая сигнализация) и сирена (звуковая сигнализация).

При получении команды снятия с охраны система переходит в состояние СНЯТ С ОХРАНЫ, выполняется оповещение владельца об имевших место нарушениях охранных зон, если таковые были, и отрабатываются сервисные функции.

В режиме программирования выполняется установка функций и режимов работы системы.

Особенностями системы ДИАЛОГ являются:

- брелок с диалоговой авторизацией на частоте 2400 МГц;
- встроенный в основной блок датчик удара/наклона;
- ограничение длительности подачи тревожных сигналов;
- ограничение числа срабатываний по датчику удара;
- два программируемых слаботочных канала управления сервисными функциями;
- два программируемых силовых канала управления дверными замками, либо другими элементами автоматики автомобиля;
- цифровая шина LAN для информационного обмена с подключаемыми устройствами;
- интеллектуальный режим охраны за счет взаимодействия микроволнового датчика и датчика удара;
- самотестирование и отключение неисправных охранных зон;
- различные сервисные функции;
- оповещение владельца о вводе новых брелоков;
- режим VALET для передачи автомобиля в ремонт.

Брелок



Рис. 1. Брелок

Брелок предназначен для подачи команд и индикации результатов их обработки. Дальность действия брелока 5...20м. Общее число брелоков, записанных в систему - не более 5 штук.

Подсветка экрана включается при нажатии кнопки брелока и продолжается, пока кнопка нажата, но не менее двух секунд, после чего экран плавно гаснет. При случайном нажатии кнопки вне зоны связи подсветка экрана включается не более чем на 2 секунды и затем гаснет.

Если кнопка нажата вне зоны связи с основным блоком, то сегменты экрана не появляются (в случае разряженного источника питания появляется сегмент "батарейка").

Команда подается нажатием кнопки брелока в пределах зоны связи с основным блоком автосигнализации. После реализации диалогового обмена на экране брелока мигают сегменты, обозначающие команду и результат ее выполнения.

Если кнопка нажата во время подачи основным блоком сигналов тревоги (мигание указателей поворотов, сигналы сирены), то подача сигналов тревоги прекращается. Для выполнения команды нужно повторно нажать кнопку.

Нажатием кнопок или подаются **основные команды** постановки на охрану или снятия с охраны соответственно. Назначение этих кнопок неизменно.

Кнопки **быстрых команд** и могут перенастраиваться на подачу одной из шести **команд меню (КМ)** каждая. Настройки быстрых команд, выполненные на одном из брелоков, действуют для всех брелоков, записанных в память системы.

Режим выбора команд меню (КМ)



Рис.2. Выбор и подача команд меню

Выбор команд меню осуществляется нажатием кнопки **M**. Выполнение команды осуществляется по нажатию кнопки **S**.

Признак выполнения команд КМ1...КМ8 - быстрое мигание сегментов, соответствующих этим командам. Это означает, что система выполнила поданную команду.

По команде КМ10 брелок показывает последнюю выполненную команду. КМ10 может выполняться вне зоны связи и использоваться, например, в качестве напоминания, поставили ли Вы автосигнализацию на охрану или нет.

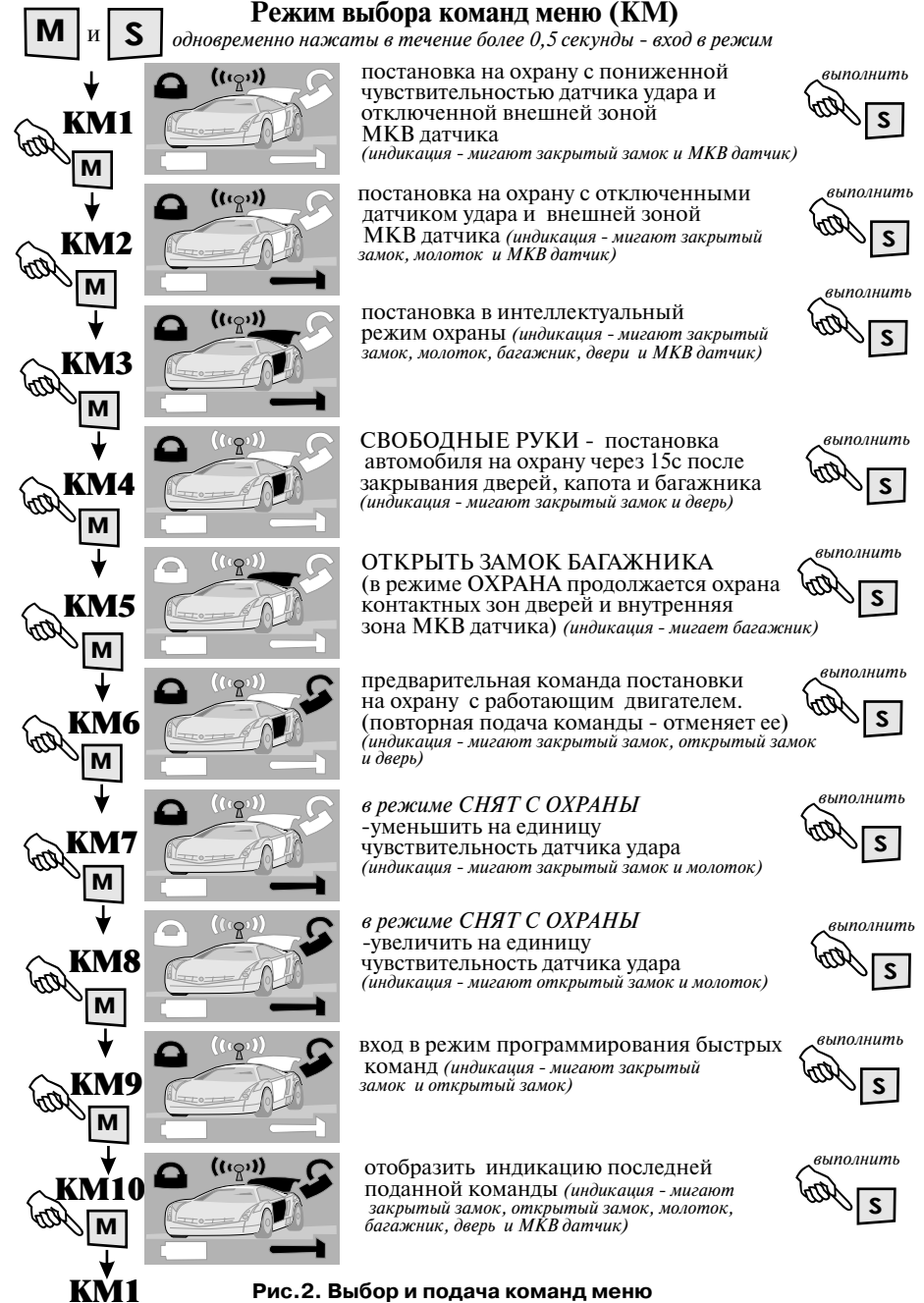
Команды меню КМ1...КМ3 используются при постановке в режимы охраны, отличные от основного. КМ4...КМ8 - сервисные команды. Любые две из команд КМ1...КМ6 могут быть запрограммированы в качестве быстрых для выполнения по нажатию кнопок **M** или **S**.

Пример программирования быстрой команды

Допустим, что при установке был подключен электрозамок багажника и были проведены соответствующие настройки автосигнализации в п.4 таблицы программирования. Вы хотите, чтобы замок багажника отпирался по нажатию

кнопки **M**. Чтобы запрограммировать на нее КМ5, находясь в зоне связи:



1. Установите режим выбора команд меню - одновременно нажмите кнопки **M** и **S** на время не менее 0,5 секунды.

Индикация после их отпускания - мигают  (КМ1)

2. Выберите команду КМ9 - программирование быстрых команд - 8 раз нажмите **M**

Индикация - мигают   (КМ9)

3. Подайте команду КМ9 - программирование быстрых команд - нажмите **S**

Индикация   означает, что установлен режим программирования быстрой команды и выбрана КМ1 - первая из шести возможных быстрых команд, а именно постановка на охрану с пониженной чувствительностью датчика удара и отключенной внешней зоной МКВ датчика

4. Выберите нужную команду КМ5 - открыть замок багажника - 4 раза нажмите **M**

Выбранной команде соответствует индикация - мигает сегмент 

Примечание. Если Вы "промахнулись" и лишний раз нажали кнопку, продолжайте нажатия до тех пор, пока Вы снова не окажетесь в нужном пункте.

5. Подтвердите свой выбор - нажмите **S**

Индикация не изменяется

6. Выберите кнопку, на которую назначается выбранная команда - нажмите **M**

Индикация того, что команда записана - сегмент выбранной команды мигает быстро. Если после нажатия подсветка экрана погасла - это означает, что нет связи брелока с основным блоком. Подойдите ближе и повторите действия, начиная с пункта 1

Теперь по нажатию этой кнопки на любом из брелоков, находящемся в зоне связи, будет открываться замок багажника.

Чтобы назначить другую команду - поступайте аналогично, выбрав ее на шаге 4.

Чтобы назначить быструю команду на другую кнопку - поступайте аналогично, выбрав ее на шаге 6.

Способы постановки на охрану

Постановка на охрану - основной способ



-выключить зажигание
-выйти из машины,
закрывать двери,
капот, багажник
-нажать на брелоке кнопку **M**









На автомобиле:
-запираются замки дверей (капота);
-проверяется готовность зон охраны, под охрану берутся исправные зоны;
-одна вспышка указателей поворотов;
-один короткий сигнал sireны (если звуковое подтверждение включено);
-начинается светодиодная индикация постановки на охрану: сначала 80-секундный цикл, затем экономичный режим индикации - редкие двойные красные вспышки.

Если какая-нибудь из зон неисправна, производится исключение этой зоны из контура охраны и предупредительная индикация тремя световыми и звуковыми сигналами sireны (эти звуковые сигналы не отключаются). Неисправная зона показывается немигающим сегментом на экране брелока. Рекомендуется снять автомобиль с охраны, устранить неисправность и повторно поставить автомобиль на охрану.

Неисправная зона также будет показана светодиодом в 80-секундном цикле индикации:

после длинной красной вспышки  (режим ОХРАНА) и зеленых вспышек  (уровень чувствительности датчика удара) следуют красные вспышки, указывающие на неисправную зону:

 - капот/багажник;
 - двери;
 - капот/багажник и двери.

Например,     - установлен режим ОХРАНА, третий уровень чувствительности датчика удара, неисправна и отключена зона дверей.

Если запрограммирована задержка опроса контактных зон 13 или 60 секунд (пп. 3.5.1, 3.5.2 таблицы программирования), то автоматическое отключение неисправных зон не производится, после задержки начинаются сигналы тревоги.

Постановка на охрану с пониженной чувствительностью датчика удара и отключенной внешней зоной МКВ датчика (КМ1)

команда меню КМ1, либо заранее настроенная быстрая команда



На автомобиле:
-проверки и индикация происходят аналогично основному способу. На время охраны текущая чувствительность датчика удара понижается на два уровня.

Полезно, если Вы оставляете автомобиль в месте с оживленным движением тяжелого транспорта

Постановка на охрану с отключенными датчиком удара и внешней зоной МКВ датчика (КМ2)

команда меню КМ2, либо заранее настроенная быстрая команда



На автомобиле:
-проверки и индикация происходят аналогично основному способу. На время охраны датчик удара отключается полностью.

Постановка в интеллектуальный режим охраны (KM3)

команда меню
KM3,
либо заранее
настроенная
быстрая команда

индикация - мигают закрытый замок, МКВ датчик, молоток, багажник и двери

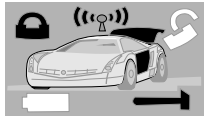

На автомобиле:
- проверки и индикация происходят аналогично основному способу. Во время охраны чувствительность датчика удара понижена. При срабатывании внешней зоны МКВ датчика чувствительность датчика удара повышается на 1 минуту. Система как бы "настораживается". Если в течение минуты ударов не было, то чувствительность понижается. Если удары были, то повышенная чувствительность сохраняется еще на одну минуту.

Режим позволяет снизить число ложных тревог, сохраняя качественную охрану всех зон

Особенности интеллектуального режима охраны можно установить в п.2.1 таблицы программирования.

СВОБОДНЫЕ РУКИ - отложенная постановка на охрану (KM4)

команда меню
KM4,
либо заранее
настроенная
быстрая команда

индикация - мигают закрытый замок и дверь

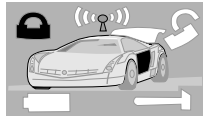

быстрое красно-зеленое перемигивание светодиода
●●●●●...

Вы выключаете зажигание, подаете команду, кладете брелок в карман, открываете дверь и выходите. Руки свободны.

Система ставится на охрану как и при основном способе, но только с задержкой 15 секунд после закрытия капота, дверей и багажника.

Если надо прервать этот отсчет времени - до истечения этих 15 секунд откройте дверь или багажник. После их закрытия отсчет времени начнется снова.

Полностью отменить идущий отсчет времени можно, набрав на кодаборном переключателе код 2-2.

Однократная автопостановка на охрану



КОД
1-1

индикация - быстрое красно-зеленое перемигивание светодиода
●●●●●...

Исполняется аналогично режиму СВОБОДНЫЕ РУКИ. Может быть использована в случае, когда у Вас отсутствует брелок.

Автопостановка на охрану будет выполняться постоянно, если запрограммировать пункт 1.3.3 таблицы программирования. При этой установке после выключения зажигания начинается быстрое перемигивание светодиода. Далее режим работает аналогично режиму СВОБОДНЫЕ РУКИ.

Однократная отмена автопостановки на охрану производится вводом кода 2-2.

Постановка на охрану с работающим двигателем

Предварительная команда KM6 подается при включенном зажигании и работающем двигателе.

команда меню
KM6,
либо заранее
настроенная
быстрая команда

индикация - мигают закрытый замок и дверь

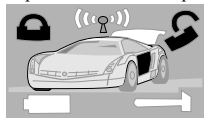

быстрое красно-зеленое перемигивание светодиода
●●●●●...
Двигатель работает

После подачи команды KM6, Вы вынимаете ключ из замка зажигания, выходите и ставите автомобиль на охрану основной командой, либо одной из команд KM1...KM4, либо командой 1-1 кодаборного переключателя. Двигатель работает, автомобиль охраняется с отключенными датчиком удара и внешней зоной МКВ датчика.

При попытке покушения поддержка зажигания снимается, включаются блокировки, начинаются сигналы тревоги.

ВНИМАНИЕ! При использовании охраны с работающим двигателем не забудьте принять меры, препятствующие самостоятельному движению автомобиля и не оставляйте ключ в замке зажигания!

Автовозврат в режим охраны

(защита от случайной подачи команды снятия с охраны)

Для использования этой функции должен быть установлен п.1.2.2 таблицы программирования. После подачи команды снятия с охраны включается отсчет времени 48 секунд, начинается быстрое красно-зеленое перемигивание светодиода ●●●●●... Если за это время не были открыты дверь, багажник или капот, то система возвращается в прежний режим охраны.

Сигналы тревоги

Система подает звуковые сигналы с помощью внешней сирены, подключаемой к соответствующему выходу системы. Одновременно подаются прерывистые световые сигналы указателями поворотов.

Тревога от внешней зоны МКВ датчика:

Сигнал тревоги от этой зоны имеет предупредительный характер. При срабатывании внешней зоны МКВ датчика система подает один короткий звуковой и световой сигналы. В интеллектуальном режиме охраны их можно запретить установкой п.2.1.2.

Тревога от контактных датчиков, внутренней зоны МКВ датчика и замка зажигания:

При нарушении этих охранных зон система подает непрерывный звуковой сигнал продолжительностью 25-30 секунд. Мигают указатели поворотов. По окончании цикла в течение 10 секунд производится проверка состояния зон. Если охранный зона дверей будет восстановлена в течение сигнала тревоги, то после окончания 10-секундной проверки состояния зон система произведет перезапираание замков дверей.

Тревога от датчика удара/наклона/движения:

В зависимости от силы удара и выбранной чувствительности система подает короткие прерывистые звуковые и световые сигналы. При слабом ударе подается от 1 до 7 сигналов - пропорционально силе удара. При срабатывании по сильному удару подача прерывистых сигналов продолжается 25-30 секунд.

Чувствительный элемент датчика наклона выполнен на основе микросхемы цифрового трехосного акселерометра. Цифровая обработка сигналов датчика снижает вероятность ложных срабатываний по вибрациям, а также по очень медленным перемещениям (например, при таянии снега).

После подачи управляющей команды постановки на охрану датчик обрабатывает задержку 16 секунд и фиксирует установившееся положение. Этот интервал времени достаточен для успокоения механических колебаний корпуса автомобиля и позволяет избежать ложных срабатываний непосредственно после постановки на охрану.

При изменении положения корпуса автомобиля относительно установившегося датчик срабатывает и выдает сигнал тревоги, аналогичный тревоге по контактному датчику. По шине LAN выдается цифровое сообщение. Затем датчик фиксирует новое установившееся положение.

ВНИМАНИЕ!

1. Во время сигналов тревоги нельзя снять систему с охраны подачей соответствующей команды с брелока. Если же возникает такая необходимость, следует, находясь в зоне связи, вначале нажать любую кнопку брелока, прекратив этим подачу сигналов тревоги на 10 секунд. После этого можно подавать команду снятия с охраны.

2. После 30 секунд подачи сигналов тревоги система отключает звуковой и световой сигналы на 10 секунд и проводит диагностику зон. Если имеется неисправная зона (например, не закрыта дверь), то снова включаются звуковой и световой сигналы.

3. После десятого цикла 30-секундной тревоги подача звуковых сигналов будет запрещена.

4. В интеллектуальном режиме охраны возможно установить отключение внешней зоны МКВ датчика и понижение чувствительности датчика удара после пятой тревоги, вызванной срабатыванием датчика удара (пп. 2.2.2 и 2.3.2 таблицы программирования).

5. Во всех режимах охраны со включенным датчиком удара (в том числе в интеллектуальном режиме охраны, если установлен п.2.3.2), если в течение 40 мин. было пять срабатываний по датчику удара, то после пятого срабатывания чувствительность датчика удара понижается. Если после этого в течение 40 минут тревог по датчику удара не было, то чувствительность датчика удара восстанавливается. Если произошло 10 срабатываний датчика удара в течение 40 мин, то датчик удара отключается.

Снятие с охраны

-подойти к автомобилю
-нажать кнопку на брелоке



На случай, если за время охраны были тревоги - поддержите кнопку подольше

индикация - мигает открытый замок



На автомобиле:
-отпираются замки дверей (если реализован режим раздельного отпираания замков дверей, то при первом нажатии - только дверь водителя, все двери открываются при повторном нажатии);
- две вспышки указателей поворотов;
- два коротких сигнала sireны (если звуковое подтверждение включено);
-светодиод гаснет.

Если за время охраны были тревоги, то на автомобиле будут четыре вспышки указателей поворотов и, если разрешено, - четыре коротких гудка sireны. На брелоке показываются нарушавшиеся зоны:

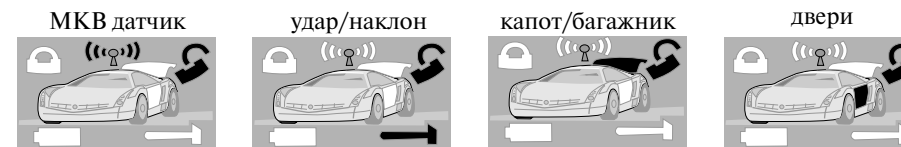

МКВ датчик
мигает - внутренняя зона, быстро мигает - внешняя зона

удар/наклон
быстро мигает - сильный удар, медленно мигает - слабый удар, постоянно мигает - наклон

капот/багажник
мигает - открывались

двери
мигает - открывались

Когда вы отпускаете кнопку - индикация прекращается, подсветка плавно гаснет. Чтобы снова посмотреть нарушавшиеся зоны, воспользуйтесь командой меню KM10.

Если автомобиль был поставлен на охрану с работающим двигателем, то поддержка зажигания прекращается сразу, или, если установлен п. 3.6.2 - через 45 секунд. Для продолжения работы двигателя вставьте и поверните ключ зажигания, иначе при начале движения руль может остаться заблокированным.

Если у Вас нет брелока, то для снятия автомобиля с охраны откройте ключом дверь (начнутся сигналы тревоги), включите зажигание и кодонаборным переключателем введите PIN-код. Сигналы тревоги прекращаются, автомобиль снят с охраны. Четыре вспышки указателей поворотов и, если разрешено, четыре гудка sireны показывают, что была тревога.

Если после включения зажигания видны две вспышки указателей поворотов и, если звуковое подтверждение разрешено, слышны два коротких гудка sireны, - это означает, что в течение последних двух суток в систему был введен новый брелок. Если в течение этих двух суток снималась клемма аккумулятора - отсчет времени начнется заново.

Если Вы не знаете, кто и зачем это сделал - рекомендуется заново ввести все имеющиеся у Вас брелоки.

Сервисные функции

Отпирание электрзамка багажника командой с брелока (KM5)

команда меню
KM5,
либо заранее
настроенная
быстрая команда



индикация - мигает багажник

(если предусмотрено при установке автосигнализации)
При подаче команды отпирается электрзамок багажника.
В режиме ОХРАНА прекращается охрана зон капота/багажника, внешней зоны МКВ датчика и датчика удара/наклона. Зона дверей охраняется.
После того, как багажник закрыт, либо через 40с, если багажник не открывался, зона будет взята под охрану, еще через 10 секунд восстанавливается прежний режим охраны.

Управление замками дверей при включении/выключении зажигания

Для настройки автоматического запираения замков дверей при включении зажигания и отпирания - при выключении воспользуйтесь нужными установками пункта 3.4 таблицы программирования. При открытых дверях запираение замков дверей не производится.

Регулировка чувствительности датчика удара

в режиме СНЯТ С ОХРАНЫ без входа в режим программирования

для понижения чувствительности датчика на один уровень (KM7)

команда меню
KM7



для повышения чувствительности датчика на один уровень (KM8)

команда меню
KM8



Команды подаются в пределах зоны связи. Одна подача команды изменяет чувствительность на один уровень. Текущую установку можно определить по числу зеленых вспышек светодиода в 80-секундном цикле индикации при постановке на охрану: 8 вспышек - максимальная чувствительность, 1 вспышка - датчик удара отключен.

Для проверки установленного уровня чувствительности поставьте автомобиль на охрану и, выждав 5-10 секунд, произведите легкий удар по колесу. Оцените силу удара, при которой происходит срабатывание датчика по слабому удару.

Не рекомендуется слишком завышать чувствительность датчика удара.

Установку чувствительности датчика удара можно произвести также в режиме программирования (п. 1.1 таблицы программирования).

Отображение индикации последней поданной команды (KM10)

команда меню
KM10



индикация до нажатия - мигают все сегменты (кроме батарейки)

Это - единственная команда, которая выполняется брелоком без связи с основным блоком.
При выполнении команды отображается последняя выполненная команда, и Вы сможете убедиться, например, поставили ли Вы автомобиль на охрану, и уточнить, в какой именно режим.
Если последней выполненной командой была команда СНЯТЬ С ОХРАНЫ, то показываются также все тревожные события за последний период охраны.

Кодонаборный переключатель. PIN-код



Кодонаборный переключатель служит для ввода PIN-кода, кодов команд, кодов программирования функций системы.

Кодонаборный переключатель устанавливается в салоне автомобиля. Выполнен в виде кнопки без фиксации, стороны которой содержат обозначения I и II.

Код вводится короткими (не более 1 секунды) нажатиями сторон кнопки кодонаборного переключателя. Количество последовательных нажатий одной из сторон соответствует цифре кода (от 1 до 15). Для набора следующей цифры используйте другую сторону кнопки. Неважно, с какой стороны кнопки начат набор. Признаком окончания набора для системы - пауза более 2 секунд.

PIN КОД

PIN-код состоит из трех или четырех чисел, каждое из которых может принимать значение от 1 до 15 (т.е. возможны варианты от 1-1-1 до 15-15-15-15). Вводится с помощью кодонаборного переключателя.

Ввод PIN-кода в режиме ОХРАНА снимает систему с охраны и может использоваться в случае, когда у Вас нет брелока.

Заводская установка PIN-кода 1-2-3. Изменить PIN-код можно в режиме программирования (п.6.1 таблицы программирования). При выборе PIN-кода избегайте слишком простых комбинаций (например, 3-3-3) - они легко подбираются.

При вводе неправильного PIN-кода (3...4 цифры) включается защита от подбора PIN-кода, а именно - дается еще 4 попытки ввести правильный PIN-код. Если все 5 попыток были неправильными, ввод PIN-кода блокируется на 4 минуты. После этого дается возможность очередных попыток ввода PIN-кода.

Снятие/подача напряжения питания запускает счетчик блокировки ввода PIN-кода заново.

Устройства, подключаемые по шине LAN, первоначально настроены на PIN-код 1-2-3 и настраиваются на PIN-код системы после их подключения и смены PIN-кода системы.

Команды, подаваемые с кодонаборного переключателя в режиме СНЯТ С ОХРАНЫ при выключенном зажигании

- 1-1 Однократное включение функции автопостановки на охрану
- 2-2 Однократное отключение функции автопостановки на охрану

Действия в чрезвычайных ситуациях

Действия при утере брелока

Если утерян единственный брелок, то снять автомобиль с охраны можно набором PIN-кода после того, как Вы открыли дверь ключом и включили зажигание. Для постановки на охрану временно можно использовать однократную автопостановку на охрану - код 1-1. Приобрести новый брелок можно у дилера или на предприятии-изготовителе.

Если утерянный брелок - не последний, то немедленно выведите его из памяти системы. Для этого надо ввести все оставшиеся брелоки в систему (пункт 5.1 таблицы программирования), повторив ввод последнего брелока так, чтобы общее число вводов было равным пяти.

Система не реагирует на команды брелока

Причина может быть связана с плохими условиями радиосвязи, либо с выходом из строя батарейки питания брелока.

В первом случае попробуйте подавать команды с более близкого расстояния.

Признак второй ситуации - при нажатии любой кнопки брелока мигает сегмент "батарейка". Замените элемент питания брелока CR-2032.

Действия при передаче автомобиля в ремонт и получении из ремонта

При передаче автомобиля в ремонт или в чужие руки рекомендуется включить режим VALET (пункт 7.1 таблицы программирования, индикация - две вспышки указателей поворотов и, если звуковое подтверждение включено, два гудка сирены). В этом режиме отменяются охранные функции системы.

При получении автомобиля из ремонта для отмены действия функции VALET отключите режим VALET (пункт 7.1 таблицы программирования, индикация - одна вспышка указателей поворотов и, если звуковое подтверждение включено, один гудок сирены).

Замена элемента питания брелока

Признак разряженного элемента питания - при нажатии любой кнопки брелока мигает сегмент "Батарейка" .

Замена элемента питания брелока производится в следующей последовательности:

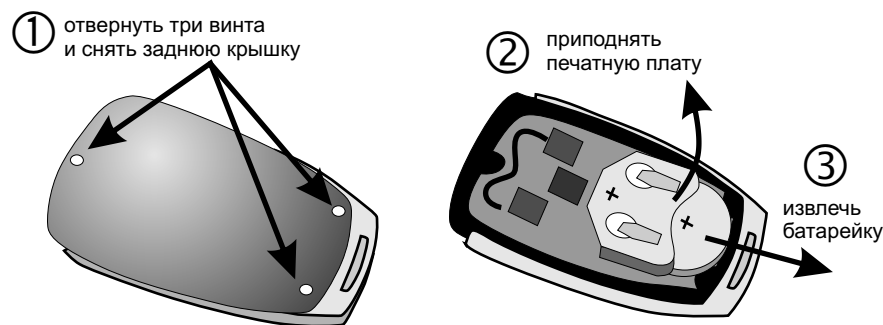

Заменить элемент питания CR-2032 и собрать брелок

Рис. 3. Замена элемента питания брелока

Если за время смены элемента питания внутренние емкости брелока успели разрядиться, то при установке нового элемента питания экран мигнет 3 раза.

ПАСПОРТ

Назначение

Система ДИАЛОГ предназначена для звукового и светового оповещения о попытке несанкционированного доступа к транспортному средству, блокировки работы двигателя в режиме запуска, дистанционного и автоматического выполнения сервисных функций. Система ДИАЛОГ может устанавливаться на любые марки автотранспортных средств с питанием от бортовой сети с заземленным отрицательным выводом аккумуляторной батареи с номинальным напряжением 12В при размещении в скрытом месте салона.

Оповещение производится подачей световых сигналов, подачей звуковых сигналов сиреной.

Управление системой производится дистанционно с брелока по радиоканалу, а также с использованием кодонаборного переключателя в салоне.

Технические характеристики

Частота радиоканала, МГц,	2400
(решение ГКРЧ № 07-20-03-001)	
Мощность излучения брелока, мВт, не более	5
Дальность действия брелока, м,	5...20
Код радиуправления	диалоговая авторизация
Напряжение питания основного блока, постоянно, В,	9...15
при старте, В,	6...18
в течение одного часа, В, не более.....	18
кратковременно (до 1 мин.), В, не более	24
Ток потребления в режиме ОХРАНА, мА, не более.....	18
Питание брелока, В,	3
(литиевый элемент CR2032)	
Температурный диапазон основного блока, °С,	-40 +85
брелока, °С,	-5 +40
Выход звукового сигнала (положительный потенциал), А, не более	1,5
Выходы световых сигналов по каждому каналу, А, не более	10
Число программируемых сервисных каналов	2
Ток нагрузки по выходам каналов, мА, не более	150
Охраняемые зоны	контактные (капот/багажник, двери)
встроенный датчик удара/наклона (механическое воздействие)	
МКВ датчик (поставляется отдельно)	
вход замка зажигания	
Датчик удара:	
регулировка чувствительности	
в режиме программирования и дистанционно (с брелока)	8 уровней (1-8)
автоматическая.....по количеству тревог и по сигналам от МКВ датчика	
Трехосевой датчик наклона:	
Фиксация установленного положения	самонастраиваемая электронная
Время подготовки к работе после подачи напряжения	
или после постановки на охрану, секунд, не более	16
Порог срабатывания, угловых градусов, не более	0,6
Самоконтроль при постановке на охрану	отключение неисправных зон,
оповещение владельца	
Длительность однократного сигнала в режиме ТРЕВОГА, с, не более	30
Число повторений полных циклов тревог за время охраны, не более	10

Комплект поставки

1. Основной блок	1 шт.
2. Брелок.....	2шт.*
3. Реле блокировки RL-100	1 шт.
4. Комплект жгутов проводов	1 шт.
5. Кодонаборный переключатель.....	1 шт.
6. Концевик капота	1 шт.
7.Руководство по эксплуатации.....	1 шт.
8. Упаковочная коробка	1 шт.

*Для управления одной системой может использоваться до пяти брелоков, коды которых записываются в память системы. Для выбора и приобретения дополнительных брелоков обратитесь на фирму-изготовитель или кдилеру.

Маркировка и упаковка

Маркировка изделия нанесена на обратной стороне основного блока. На маркировке указаны марка, знак соответствия требованиям ГОСТ и ТУ, номинальное напряжение питания и дата выпуска изделия, "Сделано в России", специальная информация изготовителя.

Система ДИАЛОГ выпускается в индивидуальной потребительской таре, предохраняющей от механических повреждений и утери составных частей с момента приемки на предприятии-изготовителе до момента установки (отсутствие или повреждение упаковки не являются основанием для прекращения гарантийных обязательств после установки).

Эксплуатационные ограничения

Система ДИАЛОГ рассчитана на продолжительную эксплуатацию в климатических условиях закрытого салона автомобиля.

Не допускаются механические и температурные воздействия на элементы системы, приводящие к их повреждениям.

Следует избегать попадания воды и других жидкостей в элементы системы.

Система имеет возможности обеспечения бесшумных режимов постановки на охрану и снятия с охраны. Ответственность за использование подтверждающих сигналов несет пользователь.

В условиях интенсивных радиопомех дальность устойчивой связи брелока с основным блоком может уменьшаться. Для достижения устойчивой связи следует уменьшить расстояние, с которого производится управление.

Текущий ремонт

Для самостоятельного проведения ремонта (с потерей гарантийных обязательств и претензий по изделию) автосигнализация должна быть демонтирована при выключенном двигателе автомобиля и при снятых предохранителях, или, если это возможно, следует отсоединить аккумулятор.

Хранение и транспортирование

Хранение и транспортирование автосигнализации производится в упаковке изготовителя по ГОСТ 23216-78 в отопляемых и вентилируемых помещениях при температуре от 5°С до 40°С и относительной влажности воздуха 60% при 20°С (верхнее значение 80% при 25°С). Условия хранения и транспортирования должны исключать воздействие влаги и агрессивных сред.

ИНСТРУКЦИЯ ПО УСТАНОВКЕ**Общие положения**

ВНИМАНИЕ! *Перед началом работ необходимо ознакомиться с инструкцией по эксплуатации автомобиля и дополнительно установленного оборудования и выяснить, можно или нельзя отключать аккумулятор, так как это может повлиять на работу бортового компьютера, закодированного приемника, воздушной подушки безопасности и др.*

Если аккумулятор отключать нельзя, рекомендуется на время работ удалить предохранитель освещения салона. Это позволит избежать разрядки аккумулятора во время проведения работ.

При некачественной установке или использовании не по назначению гарантия распространяется только на документально подтвержденные производственные дефекты уполномоченным представителем ремонтной службы гарантийного ремонта. Ответственность за безопасность и электромагнитную совместимость в этом случае возлагается на владельца транспортного средства.

Устанавливать основной блок комплекса следует в скрытом месте салона автомобиля вдали от нагреваемых и подвижных элементов.

Подсоединять провод питания как можно ближе к аккумулятору автомобиля. Провод массы должен иметь минимальную длину и надежный контакт с корпусом автомобиля.

Старайтесь делать соединительные провода как можно короче.

При необходимости наращивания коротких проводов следует использовать провода того же или большего сечения.

Все неразъемные соединения выполнять тщательно и хорошо изолировать.

Радиус изгиба проводов - не менее 5 мм.

Должны быть исключены возможности прямого попадания внутрь корпуса топливно-смазочных материалов, моющих средств, посторонних предметов диаметром менее 1 мм осадков и пыли, повреждения оболочки.

Не сокращайте число и место предусмотренных предохранителей и не используйте другие номиналы и типы! По возможности используйте штатную распределительную коробку или устанавливайте предохранители в непосредственной близости от аккумулятора.

По необходимости используйте изоляционные предохраняющие втулки или трубопроводы. Избегайте натяжения или пережатия проводов, закрепляйте жгуты по длине.

До и после установки комплекса в автомобиле должны выполняться требования к радиопомехам внутри автомобиля по ГОСТ 28279 и вне автомобиля по ГОСТ 17822. Чувствительность дополнительных датчиков в соответствии с предписанием ГОСТ 41.97 не следует превышать, так как для снижения неоправданного шумового воздействия от ложных срабатываний число вызываемых ими тревожных сигналов ограничено.

Для защиты бортовой сети автомобиля предполагается использование дополнительных предохранителей типа 35.3722 ... ТУ 37.469.013-95 (допускается использование аналогичных предохранителей).

Подключение дополнительных устройств по шине LAN производится в соответствии с прилагаемой к ним документацией.

Общая схема подключения



Рис.4. Общая схема подключения. Расположение контактов на разъемах

Вход питания:

X6/5 - СИНЕ-КРАСНЫЙ, X6/9 - КРАСНЫЙ и X6/10 - черный - входы питания +12В силовой (20А), +12В (5А) и Общий соответственно.

Входы зон охраны:

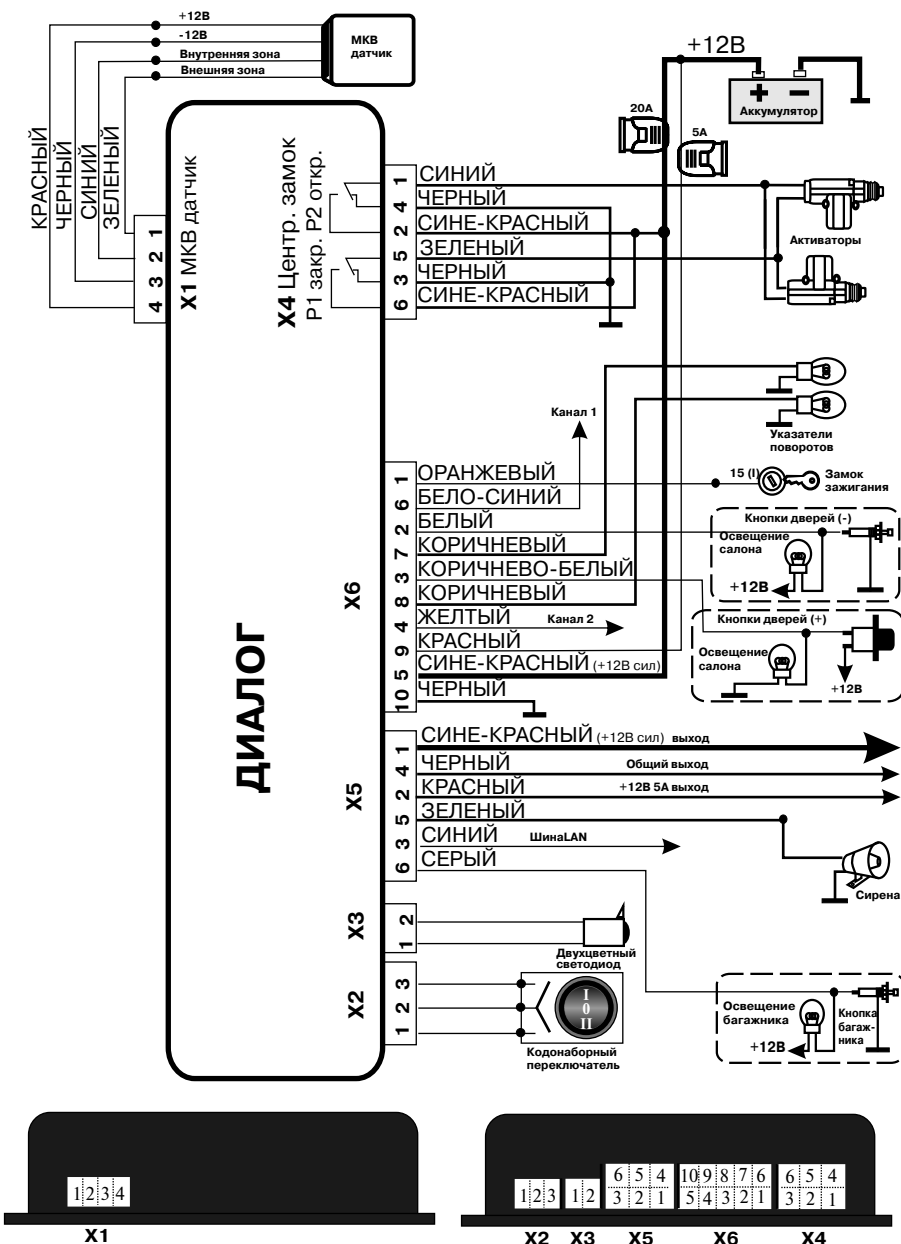
(встроенный датчик наклона и удара с регулируемой чувствительностью);

- X6/2 - БЕЛЫЙ - двери (-);
- X6/3 - КОРИЧНЕВО-БЕЛЫЙ - двери (+);
- X5/6 - СЕРЫЙ - капот, багажник (-);
- X6/1 - ОРАНЖЕВЫЙ - включение зажигания (+). Провод 15/1 замка зажигания;
- X1/2 - СИНИЙ - внутренняя зона МКВ датчика (-);
- X1/1 - ЗЕЛЕНЫЙ - внешняя зона МКВ датчика (-).

Управляющие входы:

X2 - подключение кодаборного переключателя. При нажатии одной из двух сторон кнопки в переключателе соединяются контакты X2/1 и X2/2, либо X2/3 и X2/2.

Выходы:

- X4 - выходы реле управления дверными замками. Коммутируемый ток до 10А. Могут формироваться одиночные или двойные импульсы различной длительности
- X6/8 и X6/7 - КОРИЧНЕВЫЙ два отдельных сигнальных выхода (+) к указателям поворотов. Ток до 10 А по каждому выходу;
- X5/5 - ЗЕЛЕНЫЙ - выход (+) на сигнальную сирену. Ток до 1,5А;
- X3 - выходы на двухцветный сигнальный светодиод;
- X1/4 - КРАСНЫЙ, X1/3 - ЧЕРНЫЙ - выход питания МКВ датчика;
- X5/1 - СИНЕ-КРАСНЫЙ, X5/2 - КРАСНЫЙ и X5/4 - черный - выходы шин питания +12В силовой (20А), +12В (5А) и Общий соответственно. Сюда может подключаться дополнительное оборудование;
- X5/3 - СИНИЙ -цифровая шина LAN для подключения различных LAN-устройств.

Выходы сервисных каналов (открытый коллектор, ток до 150 мА по каждому каналу):

- X6/6 - БЕЛО-СИНИЙ - канал 1 (зав. установка: (-) в режиме ОХРАНА);
- X6/4 - ЖЕЛТЫЙ - канал 2 (зав. установка - блокировка: (-) при снятии с охраны и включенном зажигании).

Возможно перепрограммирование каналов на другие функции:

- 1.Отпирание багажника - отрицательный импульс 0,8 секунд
- 2.Блокировка: (-) при снятии с охраны и включенном зажигании
3. Поддержка зажигания: (-) при постановке на охрану с работающим двигателем
4. Сигнал ОХРАНА - отрицательный потенциал на время охраны
- 5.Поддержка режима раздельного отпирания замков дверей
6. Дублирование сигналов световой индикации: (-) во время подачи (+) на X6/8, X6/7
- 7.Закрывание люка при постановке на охрану: (-) импульс 5 секунд, пауза 1 секунда, (-) импульс 5 секунд.

Рекомендуемая последовательность установки

1. Проверить комплектность и состояние элементов внешним осмотром. Комплект должен быть чистым и не иметь внешних повреждений. В паспорте должны быть записи фирмы-поставщика и продавца.

2. Ознакомиться с руководством по эксплуатации, требованиями владельца по монтажу и желаемым функциям комплекса. Убедиться в наличии и характеристиках внешних устройств, не входящих в комплект комплекса (электрозамки дверей, багажника, сирена, LAN-устройства и др.), необходимых для реализации желаемых функций. Выбрать способы использования выводов центрального замка и функции каналов.

3. Выбрать место установки и подготовить основной блок к установке. Встроенный трехкоординатный датчик наклона позволяет использовать любую ориентацию основного блока.

Внимание! Крепление основного блока непосредственно к металлическим элементам кузова автомобиля снижает дальность радиуправления с брелока

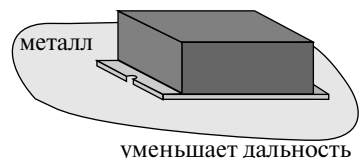

4. Отключить аккумулятор (если это не отразится на работе дополнительного оборудования) или уменьшить нагрузку в соответствии с разделом 2.1. Выбрать место, проложить провода и установить основной блок.

5. Выполнить электрические соединения, используя прилагаемые схемы - в зависимости от функциональных требований владельца. При монтаже руководствоваться требованиями раздела 2.1. Провода прокладывать преимущественно в скрытых защищенных местах.

6. Проверить правильность соединений, установить предохранители. Восстановить штатную схему питания от аккумулятора.

7. Выполнить программирование основного блока. Проверить функционирование системы при управлении от брелоков (постановка на охрану, срабатывание зон охраны, снятие с охраны, управление функциями).

8. Проверить отсутствие влияния функционирования установленной системы на остальные системы автомобиля. Уведомить владельца об основных особенностях функционирования системы.

9. Рассказать владельцу об особенностях установки и эксплуатации системы, о месте расположения основного блока, действиях в аварийных ситуациях, **порядке входа в режим программирования и смены PIN-кода**

Заводская установка
PIN-кода

1-2-3

Текущая установка
PIN-кода



Храните значение PIN-кода в тайне

Режим охраны с работающим двигателем

Постановка на охрану с работающим двигателем осуществляется подачей предварительной команды в режиме СНЯТ С ОХРАНЫ при работающем двигателе, после чего постановка на охрану производится любым способом. На это время блокировка снимается. Ключ в замке зажигания оставлять не следует.

При снятии с охраны поддержка зажигания будет выключена - сразу, либо через 45 секунд, если установлен п. 3.6.2.

При нарушении контактной охранной зоны поддержка зажигания выключается, двигатель останавливается и блокируется.



Рис. 5. Схема подачи зажигания при постановке на охрану с заведённым двигателем без ключа в замке зажигания

Управление приводами замков дверей, встроенный контроллер



Рис. 6. Схема подключения дверных замков с инверсией полярности

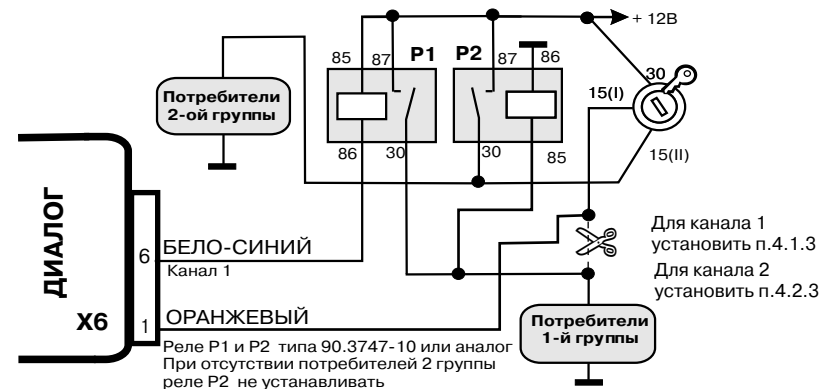

Рис. 7. Схема подключения к блоку центрального замка с управлением импульсами отрицательной полярности



Рис. 8. Схема подключения к блоку центрального замка с управлением импульсами положительной полярности

При использовании 2-х проводных приводов замков дверей система отпирает/запирает замки при снятии/постановке в режим охраны (схема рис.6).

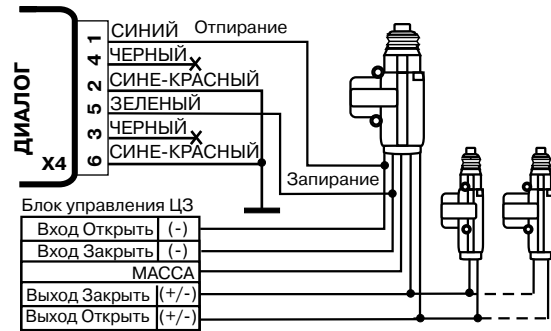
В режиме СНЯТ С ОХРАНЫ при использовании 5-ти проводных приводов отпирание/запирание двери, оборудованной таким приводом, приводит к отпиранию/запиранию остальных дверей.

Потребитель может самостоятельно установить в режиме установки функций и параметров комплекса еще одну функцию - управление дверными замками с помощью ключа зажигания (п.3.4.2 - при включении зажигания или п.3.4.3 - через 10 секунд после включения зажигания).

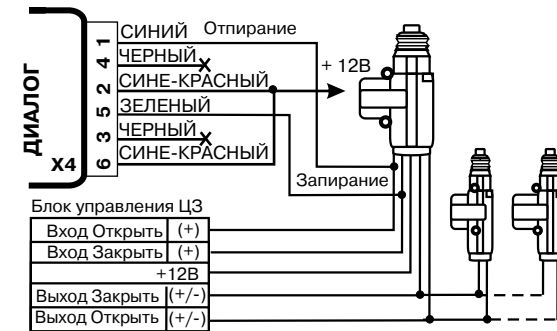

Рис. 9. Схема подключения к блоку центрального замка с управлением импульсами со сменой полярности



Рис. 10. Схема подключения к вакуумному центральному замку

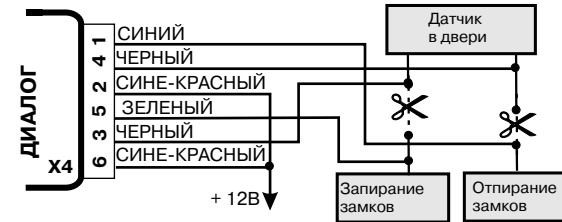

Рис. 11. Схема подключения к центральному замку, которому для отпирания требуется отрицательный импульс, а для запирания - разъединение проводов

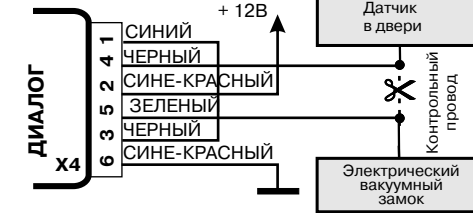

Рис. 12. Схема раздельного отпирания замков дверей при снятии с охраны

Автосигнализация ДИАЛОГ может использоваться также для управления центральным замком, уже установленным фирмой-изготовителем автомобиля. Для этого сначала определяется вид и длительность импульсов, управляющих центральным замком. Затем с помощью внешних перемычек жгута комплекса (рис.6...11) организуются необходимые выходные импульсы встроенных реле 2 (отпирание) и реле 1 (запирание). Длительность первого импульса может быть установлена при программировании (пп. 3.2, 3.3.3 таблицы программирования). Могут также использоваться двойные импульсы (параметры второго импульса устанавливаются п.3.3).

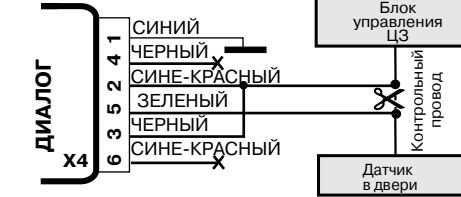
Установка первого импульса на запирание 30 секунд (п.3.3.3) позволяет управлять доводчиком стекла при постановке на охрану.

Для закрытия люка можно использовать свободный канал (для первого канала установка п.4.1.7).

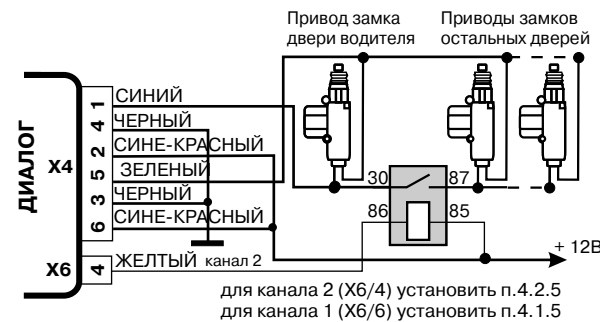
для канала 2 (X6/4) установить п.4.2.5
для канала 1 (X6/6) установить п.4.1.5

Подключение устройств к шине LAN



Рис. 13. Подключение устройств к шине LAN

Цифровая шина LAN X5/3 позволяет подключать к ней различные LAN-устройства, расширяя этим функциональные и сервисные возможности комплекса.

Подключаемые к шине LAN-устройства, использование которых связано с охраной автомобиля (иммобилайзеры, системы управления) настраиваются на индивидуальный PIN-код комплекса. Порядок настройки изложен в инструкции на соответствующее устройство.

Все тревожные и другие события (например, начало/изменение движения и др.), зафиксированные автосигнализацией ДИАЛОГ, передаются в шину LAN и используются подключенными устройствами.

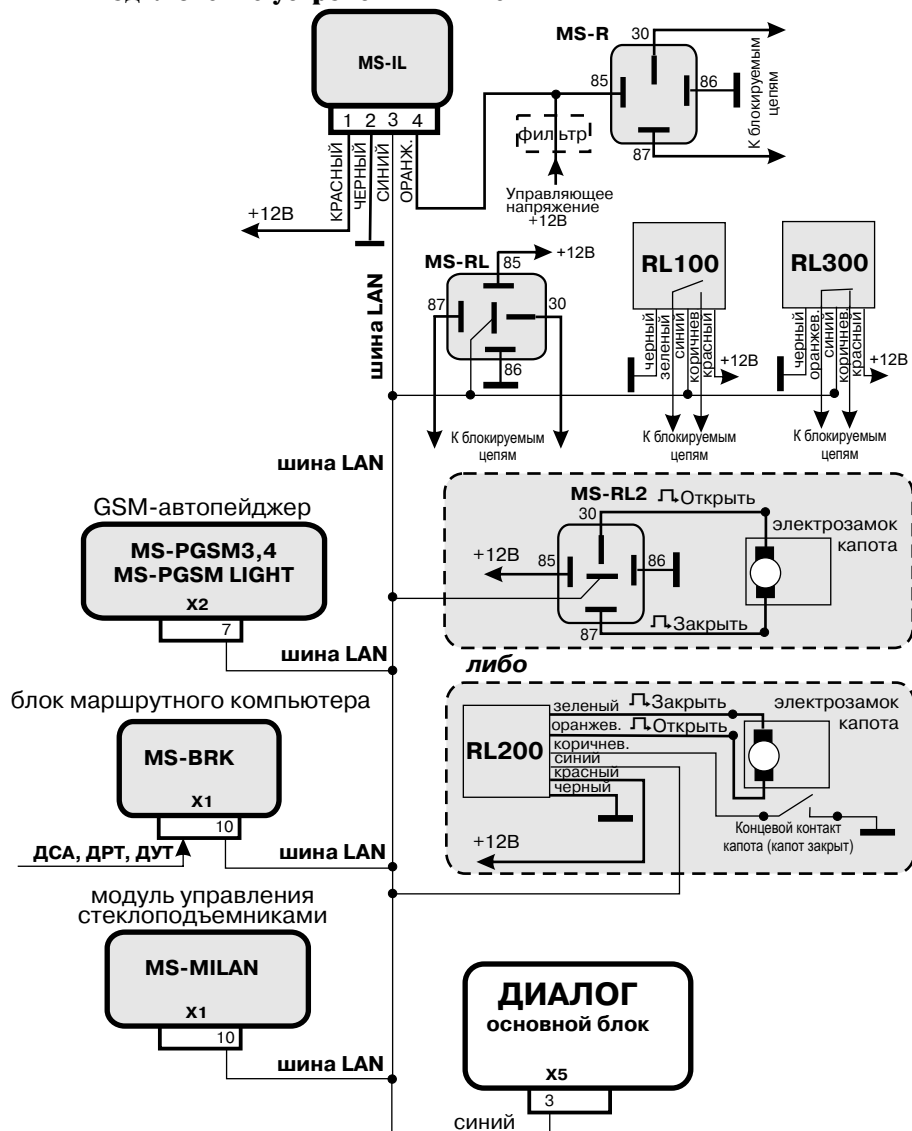
С текущим перечнем устройств, подключаемых к шине LAN, можно ознакомиться на сайте www.magicsys.spb.ru.

Использование автопейджеров

Информация о тревогах за время охраны показывается на брелоке только при подаче команды Снять с охраны - миганием сегментов, обозначающих нарушенные зоны охраны.

Дальность оповещения в пределах покрытия GSM обеспечивается GSM-автопейджерами MS-PGSM LIGHT, MS-PGSM3, MS-PGSM4.

Перечисленные устройства подключаются к основному блоку по шине LAN.

Блокировки двигателя

Для блокировки двигателя можно использовать свободный канал, запрограммировав функцию 2 (например, для канала 2 следует запрограммировать п.4.2.2). Отрицательный потенциал (ток до 150 мА) в режиме СНЯТ С ОХРАНЫ и включении зажигания разблокирует соответствующие цепи электросистемы.

Различные дополнительные блокировки могут быть реализованы с использованием иммобилайзеров, управляемых по шине LAN. MS-RL, RL100 замыкают нормально разомкнутые контакты при подаче зажигания в режиме СНЯТ С ОХРАНЫ. MS-IL аналогично управляет реле MS-R по цепям питания. Реле RL300 содержит датчик движения, по сигналам которого на несколько секунд размыкает контакты в режиме ОХРАНА при начале и изменении движения автомобиля.

Реле MS-RL2, RL200 на время охраны блокируют электрозамок капота. При использовании RL200 провод концевого контакта капота достаточно подключить непосредственно к RL200, подключение этого провода ко входу X5/6 не требуется.

Программирование функций и режимов

Вход в режим программирования - в режиме СНЯТ С ОХРАНЫ

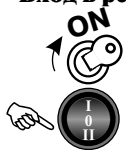

Включить зажигание

и не более чем через 30с.

Ввести PIN-код

Индикация правильного ввода
светодиод - длинные красные вспышки ...
вспышка указателей поворотов, двигатель блокируется,
гудок сирены - если звуковое подтверждение включено

Если за 30 секунд не был введен правильный PIN-код, то для входа в режим потребуется повторное выключение/включение зажигания

Чтобы вернуться в это состояние из любого пункта таблицы программирования - нажмите и удерживайте более двух секунд кнопку кодового переключателя.

Индикация светодиодом любого пункта таблицы программирования и PIN-кода начинается с длинной красной вспышки.

Проверка текущей установки пункта таблицы программирования (пп. 1...4)



Ввести номер пункта без последней цифры.

Пауза более 2секунд - признак окончания ввода.

Установка показывается числом коротких зеленых ○ и красных ● вспышек

Пример - после ввода 3-1



Звуковое подтверждение выключено

Индикация светодиодом продолжается до следующего нажатия или до выключения зажигания - выхода из режима программирования

Установка пункта таблицы программирования



Полностью ввести номер пункта.

Пауза более 2секунд - признак окончания ввода.

Пример - после ввода 3-1-1 (включить звуковое подтверждение)



Звуковое подтверждение включено

Установка пункта подтверждается вспышкой указателей поворотов и коротким гудком сирены (если звуковое подтверждение включено).

Индикация светодиодом продолжается до следующего нажатия или до выключения зажигания - выхода из режима программирования

Если набран неправильный (несуществующий) пункт

По окончании набора несуществующего пункта (пауза более 2 секунд)

в течение 3 секунд продолжается быстрое красно-зеленое

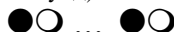

перемигивание светодиода, после чего длинные красные вспышки показывают, что продолжается режим программирования

и можно вводить новый пункт.

Пункт 5.1 - ввод новых брелоков

Ввод брелоков производится в случае утери одного из имеющихся брелоков или при приобретении нового брелока. Коды введенных брелоков хранятся в памяти основного блока. Рекомендуется предварительно подготовить имеющиеся брелоки, для чего снять заднюю крышку брелока, извлечь батарейку из держателя и для снятия остаточного заряда нажать кнопку "Снять с охраны".

Для входа в режим



набрать номер пункта 5-1 (индикация светодиодом ...
после чего ввести PIN-код (индикация светодиодом - PIN-код).

Затем последовательно для каждого брелока вставить батарейку и дождаться подтверждающего сигнала: вспышка указателей поворотов и, если включено - звуковое подтверждение.

Индикация на брелоке: три вспышки всех сегментов (батарейка вставлена), затем пауза и четыре вспышки (запись закончена).

Рекомендуется несколько раз вынимая и вставляя батарейку в последний брелок, довести общее количество введенных брелоков до пяти - этим полностью удаляются коды ранее записанных брелоков (в том числе и утерянных).

Режим продолжается до выключения зажигания и выхода из программирования.

Если после ввода брелока прошло менее 48 часов, то при включении зажигания подаются две вспышки указателей поворотов (и два гудка сирены, если звуковое подтверждение включено). Обратите внимание на этот сигнал, и, если не знаете, кто и зачем вводил брелок, настоятельно рекомендуется повторить ввод всех имеющихся у Вас брелоков, тем самым удаляя возможный чужой брелок.

Пункт 6.1 - ввод нового PIN-кода



Ввести код пункта 6-1 Индикация -

Первый раз ввести новый PIN-код

(3 или 4 цифры, окончание ввода - пауза более 2 секунд)

Индикация - введенный новый PIN-код

Второй раз ввести новый PIN-код

Если первый и второй коды совпали, то

Индикация - введенный новый PIN-код

вспышка указателей поворотов,

звуковое подтверждение - если включено

Если первый и второй коды не совпали, то

Индикация -

Пункт 7.1 - включение/выключение режима Valet



Ввести код пункта 7-1 Индикация -

затем ввести PIN-код Индикация - введенный PIN-код

две вспышки указателей поворотов - режим включен, либо

одна вспышка указателей поворотов - режим выключен,

звуковое подтверждение - если включено:

два или один гудок сирены соответственно.

В случае ввода неправильного PIN-кода Индикация -

При включенном режиме Valet производится временный запрет охранных функций - обычно для передачи автомобиля в ремонт. Нажатие кнопок и лишь закрывает и открывает замки дверей. Постановка на охрану не производится.

Выход из режима программирования



Для выхода из режима программирования выключить зажигание.

Таблица программирования функций и параметров автосигнализации ДИАЛОГ

Для входа в режим программирования в режиме СНЯТ С ОХРАНЫ включить зажигание, затем в течение не более 30 секунд кодонаборным переключателем набрать PIN-код
Знаком () отмечены заводские установки*

1. Настройка основных и сервисных охранных режимов

1.1. Установка чувствительности датчика удара	1.1.1. Чувствительность 1 (датчик отключен) 1.1.2. Чувствительность 2 (минимальная) 1.1.3. Чувствительность 3 1.1.4. Чувствительность 4 1.1.5. Чувствительность 5 1.1.6.*Чувствительность 6 1.1.7. Чувствительность 7 1.1.8. Чувствительность 8 (максимальная)
1.2. Автовозврат в режим охраны	1.2.1.* Выключен 1.2.2. Включен
1.3. Автопостановка в режим охраны	1.3.1.* Выключена 1.3.2. Включена без запираения дверей 1.3.3. Включена с запираением дверей

2. Дополнительные параметры настройки

2. Интеллектуальный режим охраны	2.1. Запрет сигналов сирены и указателей поворотов при срабатывании внешней зоны МКВ датчика	2.1.1.* Выключен 2.1.2. Включен
	2.2. Запрет внешней зоны МКВ датчика после пятого срабатывания - продолжается охрана по контактным зонам и датчику удара с пониженной чувствительностью	2.2.1.* Выключен 2.2.2. Включен
	2.3. Понижение чувствительности датчика удара после пятого срабатывания и отключение датчика удара после десятого срабатывания	2.3.1.* Выключен 2.3.2. Включен

3. Настройка оборудования

3.1. Звуковое подтверждение при постановке/снятии с охраны и программировании	3.1.1. Включено 3.1.2.* Выключено	
3.2. Длительность (первого) импульса на приводы замков дверей	3.2.1.* 0,8 секунд 3.2.2. 3 секунды 3.2.3. 0,3 секунды	
3.3. Дополнительная настройка импульсов центрального замка	3.3.1. Второй импульс на запираение дверей при постановке на охрану	3.3.1.1.* Выключен 3.3.1.2. 0,8 секунд 3.3.1.3. 30 секунд
	3.3.2. Второй импульс 0,8 сек на отпирание дверей при снятии с охраны	3.3.2.1.* Выключен 3.3.2.2. Включен
	3.3.3. Первый импульс на запираение 30 сек, на отпирание - по установкам п.3.2	3.3.3.1.* Выключен 3.3.3.2. Включен

3.4. Запирание/отпирание замков дверей при подаче/снятии зажигания в режиме СНЯТО С ОХРАНЫ		3.4.1.* Запрещено 3.4.2. Разрешено 3.4.3. Запирание с задержкой 10 секунд, отпирание - без задержки
3.5. Задержка опроса зон	3.5.1. Двери 3.5.2. Капот/багажник	1.* без задержки - с тестированием 2. 13 секунд без тестирования 3. 60 секунд без тестирования
	3.5.3. Датчик удара 3.5.4. Внешняя зона МКВ датчика	1.* 5 секунд 2. 13 секунд 3. 30 секунд
3.6. Варианты отключения поддержки зажигания в охране	3.6.1.* Снятие с охраны отключает поддержку зажигания 3.6.2. Отключение поддержки зажигания через 45 секунд после снятия с охраны	

4. Режимы сервисных каналов

4.1. Канал 1	1. Отпирание багажника - отрицательный импульс 0,8 секунд 2. Блокировка - отрицательный потенциал при снятии с охраны и включенном зажигании (заводская установка канала 2) 3. Поддержка зажигания - при постановке на охрану с работающим двигателем 4. Сигнал ОХРАНА - отрицательный потенциал на время охраны (заводская установка канала 1) 5. Поддержка режима раздельного отпирания замков дверей 6. Дублирование сигналов световой индикации 7. Закрывание люка при постановке на охрану: (-) импульс 5 секунд, пауза 1 секунда, (-) импульс 5 секунд
4.2. Канал 2	

Примечание: каналы начинают корректно работать после выхода из режима программирования.

Прочие режимы

- 5.1 **Ввод нового брелока.** После установки режима ввести PIN-код, затем вставить батарейку в новый брелок. Режим действует до выключения зажигания.
- 6.1 **Ввод нового PIN-кода.** После установки режима первый раз ввести новый PIN-код (3 или 4 цифры, паузы между нажатиями не более 2с), затем после сигнала светодиода повторить ввод этого же PIN-кода
- 7.1 **Режим Valet** - временное отключение охранных функций. После набора 7-1 ввести PIN-код.
Для снятия режима Valet повторить указанные действия

Выход из режима программирования



Для выхода из режима программирования выключить зажигание.

Головной офис и производство:

194044, **Санкт-Петербург**, ул. Менделеевская, д.2.
ЗАО "МЕДЖИК СИСТЕМС"
отдел сбыта, тел.(812) 327-13-88 (многоканальный)
тел.(812) 532-79-86 тел./факс (812) 327-12-59
<http://www.magicsys.spb.ru>
E-Mail: info@magicsys.spb.ru

Представительства MAGIC SYSTEMS®:

Москва: тел.(495) 145-23-47, (495) 505-37-34
<http://www.magicsys.msk.ru>
E-Mail: aaspn@mail.ru
авторизованный установочный центр:
(495)995-30-54, (495)741-28-69
E-Mail: ms@ugona.net

Иркутск тел.(3952)53-10-40
<http://www.ms.baik.ru>
E-Mail: ms@auto.irkutsk.ru

Нижний Новгород: тел. (8312) 69-70-50
E-Mail: magicnn@mail.ru

Тольятти: тел.(8482) 70-77-30
E-Mail: magictol@mail.ru

При обращении в сервисный центр не забудьте захватить гарантийный талон,
в котором находятся дополнительные сведения и заводской номер
автосигнализации.